

Mode d'emploi

Batteries NUX

DM-310 **BATTERIE ELECTRONIQUE**

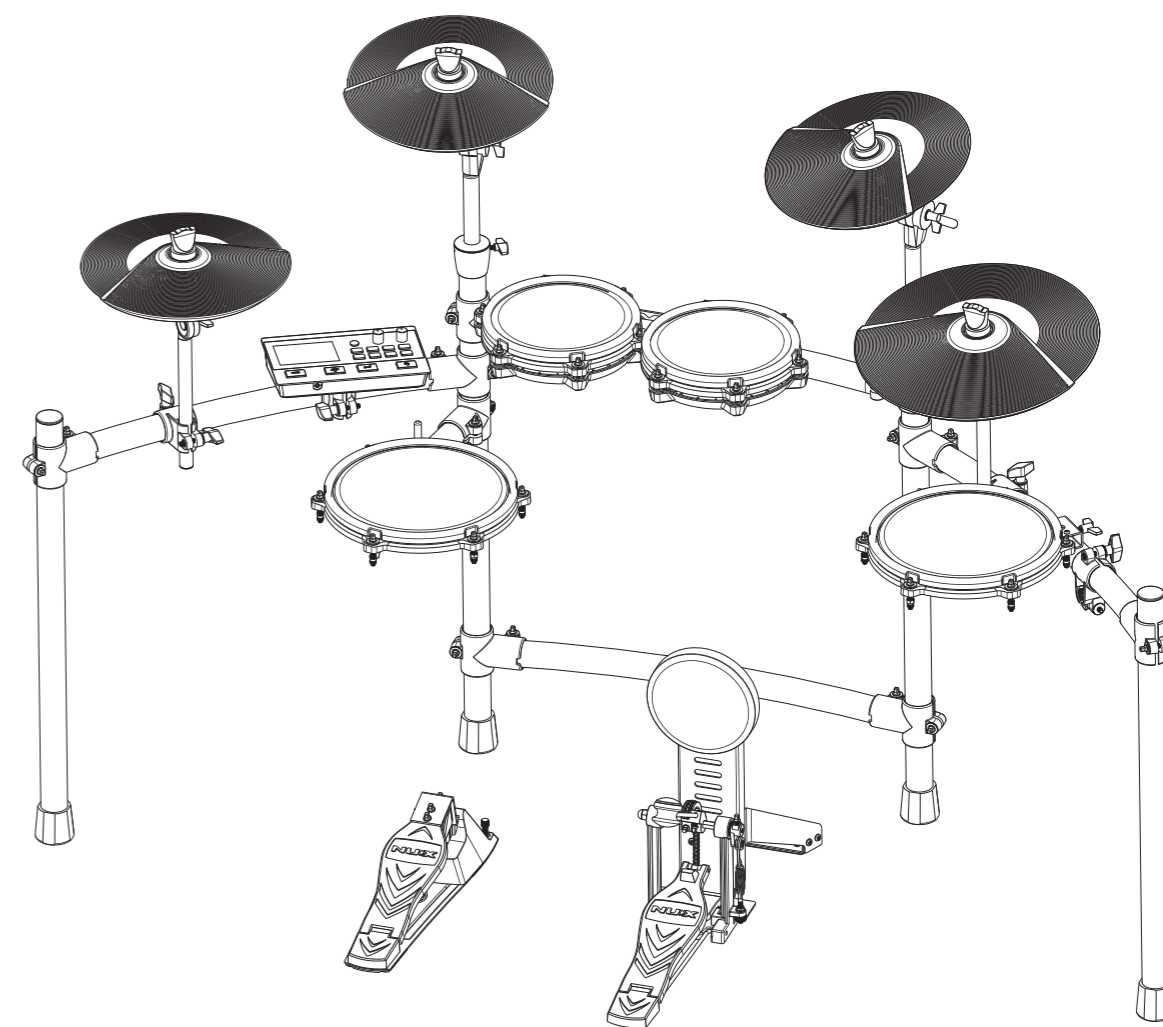

NUX

Cherub Technology Co., Ltd.

www.nuxaudio.com

UTILISATION DE L'INSTRUMENT EN TOUTE SÉCURITÉ

INSTRUCTIONS DE PRÉVENTION DES INCENDIES, CHOCS ÉLECTRIQUES ET DOMMAGES CORPORELS

⚠ AVERTISSEMENT

Concerne les instructions destinées à alerter l'utilisateur d'un risque de mort ou de blessure grave en cas d'utilisation incorrecte de l'instrument.

⚠ ATTENTION

Concerne les instructions destinées à avertir l'utilisateur d'un risque de blessure ou de dommage matériel en cas d'utilisation incorrecte de l'instrument.
* Les dommages matériels désignent les dommages ou autres effets néfastes causés à l'habitation et à tout son mobilier, ainsi qu'aux animaux domestiques ou de compagnie.

RESPECTEZ TOUJOURS LES CONSIGNES CI-DESSOUS

⚠ AVERTISSEMENT

- Avant d'utiliser cet instrument, veillez à lire les instructions ci-dessous et le mode d'emploi.
.....
- Ne pas ouvrir ni modifier de quelque manière que ce soit l'instrument ou son adaptateur secteur.
.....
- Ne pas essayer de réparer l'instrument ou d'en remplacer des pièces (sauf si le présent manuel contient des instructions spécifiques à cet effet).
Pour toute réparation, adressez-vous à votre revendeur ou au service après-vente NUX le plus proche.
.....
- Ne jamais utiliser ou stocker l'instrument dans des endroits qui sont :
 - Soumis à des températures extrêmes (par exemple, en plein soleil dans un véhicule fermé, près d'un conduit de chauffage, sur un équipement générant de la chaleur).
 - Embués (par exemple, dans une salle de bains, des toilettes, sur des sols mouillés).
 - Humides.
 - Exposés à la pluie.
 - Poussiéreux.
 - Soumis à des niveaux élevés de vibrations.
.....
- Cet instrument peut être installé sur un pied à l'aide d'un clamp.
.....
- Lors de l'installation de l'instrument sur un rack avec un clamp, le rack ne doit pas être posé sur une surface instable ou inclinée, mais plane, horizontale et stable. Même si vous n'utilisez pas de rack, veillez à ce que l'instrument soit placé sur une surface stable.

⚠ AVERTISSEMENT

- Veillez à n'utiliser que l'adaptateur secteur fourni avec l'instrument. Assurez-vous également que la tension électrique de votre installation correspond à la tension d'entrée spécifiée sur le corps de l'adaptateur secteur.
D'autres adaptateurs secteur peuvent utiliser une polarité différente ou être conçus pour une autre tension, de sorte que leur utilisation peut entraîner des dommages, des dysfonctionnements ou des chocs électriques.
.....
- Ne tordez pas et ne pliez pas excessivement le cordon d'alimentation et ne placez pas d'objets lourds dessus. Cela risquerait d'endommager le cordon et de provoquer des coupures et des courts-circuits. Les cordons endommagés entraînent des risques d'incendie et d'électrocution !
.....
- Cet instrument, seul ou en combinaison avec un amplificateur et un casque ou des enceintes, peut produire des niveaux sonores susceptibles de provoquer une perte auditive permanente. Ne l'utilisez pas de façon prolongée à un niveau sonore élevé ou inconfortable. En cas de perte d'audition ou de bourdonnement d'oreille, vous devez immédiatement cesser d'utiliser l'instrument et consulter un ORL.
.....
- Ne laissez aucun objet (comme des matériaux inflammables, des pièces de monnaie, des épingles) ou liquide de quelque nature que ce soit (eau, boissons, etc.) pénétrer dans l'instrument.

⚠ AVERTISSEMENT

- Mettez immédiatement l'instrument hors tension, débranchez l'adaptateur secteur de la prise de courant et demandez l'intervention de votre revendeur ou du service après-vente NUX le plus proche dans les cas suivants :
 - L'adaptateur secteur ou le cordon d'alimentation a été endommagé.
 - Fumée ou odeur inhabituelle.
 - Des objets sont tombés ou du liquide a été renversé sur l'instrument.
 - L'instrument a été exposé à la pluie (ou a été mouillé).
 - L'instrument ne semble pas fonctionner normalement ou présente un changement notable de ses performances.
.....
- Dans les foyers avec de jeunes enfants, un adulte doit assurer la surveillance jusqu'à ce que l'enfant soit capable de suivre toutes les règles essentielles au fonctionnement sûr de l'instrument.
.....
- Protégez l'instrument des chocs violents.
(Ne le laissez pas tomber !)
.....
- Ne forcez pas le cordon d'alimentation de l'instrument à partager une prise avec un nombre déraisonnable d'autres appareils. Soyez particulièrement vigilant lorsque vous utilisez des multiprises : la puissance totale utilisée par tous les appareils connectés à la multiprise ne doit jamais dépasser la puissance nominale (watts/ampères) de cette dernière. Des charges excessives peuvent faire chauffer l'isolant du cordon et finir par le faire fondre.
.....
- Avant d'utiliser l'instrument dans un pays étranger, consultez votre revendeur ou le service après-vente NUX le plus proche.

⚠ ATTENTION

- L'instrument et l'adaptateur secteur doivent être placés de manière à ce que leur emplacement ou leur position ne gêne pas leur bonne ventilation.
.....
- Saisissez toujours uniquement la fiche de sortie ou le corps de l'adaptateur secteur lorsque vous branchez ou débranchez l'instrument ou une prise de courant.
.....
- Toute accumulation de poussière entre l'adaptateur secteur et la prise de courant peut entraîner une mauvaise isolation et un incendie. Essuyez périodiquement cette poussière avec un chiffon sec. Débranchez également la fiche de la prise de courant lorsque l'instrument doit rester inutilisé de façon prolongée.
.....
- Essayez d'éviter que les cordons et les câbles ne s'emmêlent. De plus, tous les cordons et câbles doivent être placés hors de portée des enfants.
.....
- Ne montez jamais sur l'instrument et n'y placez jamais d'objets lourds.
.....
- Ne manipulez jamais le corps de l'adaptateur secteur ou ses fiches de sortie avec des mains mouillées lorsque vous le branchez ou le débranchez d'une prise de courant ou de l'instrument.
.....
- Si vous devez déplacer l'instrument, prenez les précautions suivantes. Veillez à avoir une prise ferme afin de vous protéger contre les blessures et de ne pas endommager l'instrument.
 - Vérifiez que le clamp qui maintient l'instrument sur le rack ne s'est pas desserré. Serrez-les à nouveau fermement dès que vous constatez un relâchement.
 - Débranchez le cordon d'alimentation.
 - Débranchez tous les cordons provenant d'appareils externes.
.....
- Avant de nettoyer l'instrument, éteignez-le et débranchez l'adaptateur secteur de la prise de courant.
.....
- En cas de risque d'orage dans votre région, débranchez l'adaptateur secteur de la prise de courant.
.....
- Si vous retirez les vis de sécurité, veillez à les placer dans un endroit sûr, hors de portée des enfants, afin d'éviter tout risque d'ingestion accidentelle.

Schéma de montage	01
Montage du rack de batterie et des composants	01
Branchement des câbles	03
Panneau de commande du module	04
Face supérieure	04
Face arrière	04
Connexion d'appareils externes	05
À propos de l'écran	06
Préparation au jeu	07
Mise sous/hors tension	07
Comment jouer	07
Fonctionnement	09
Réglage du son (TONE)	09
COACH	09
Fonction d'enregistrement	10
Paramètres du système	11
Réglage de charleston (HIHAT SET)	11
Clic (CLICK)	11
Effet (EFFECT)	11
Déclencheur (TRIGGER)	12
Panoramique du pad (PAD PANNING)	12
Appellation du kit (KIT NAME SET)	12
Sortie (OUTPUT SIGNAL)	13
Note MIDI (MIDI NOTE)	13
Réinitialisation (FACTORY RESET)	13
Options (OPTION)	13
USB AUDIO/USB MIDI	14
BLUETOOTH	14
Entrée auxiliaire (AUX IN)	14
Entrée pour déclencheur externe (TRIGGER)	14
Caractéristiques techniques	15

■ Montage du rack de batterie et des composants

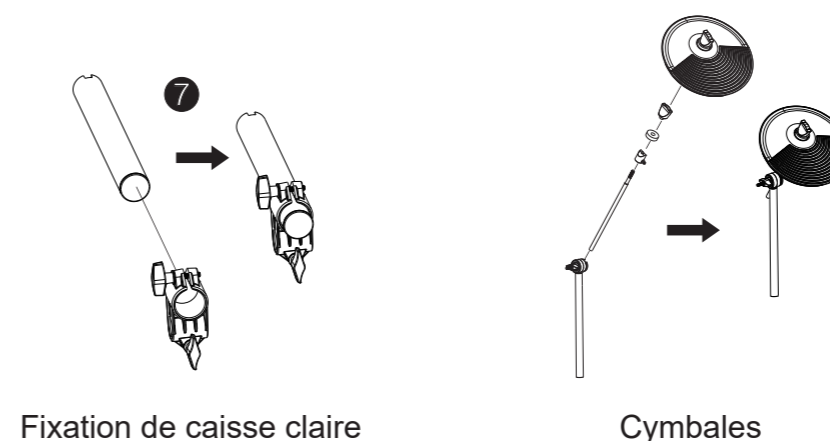
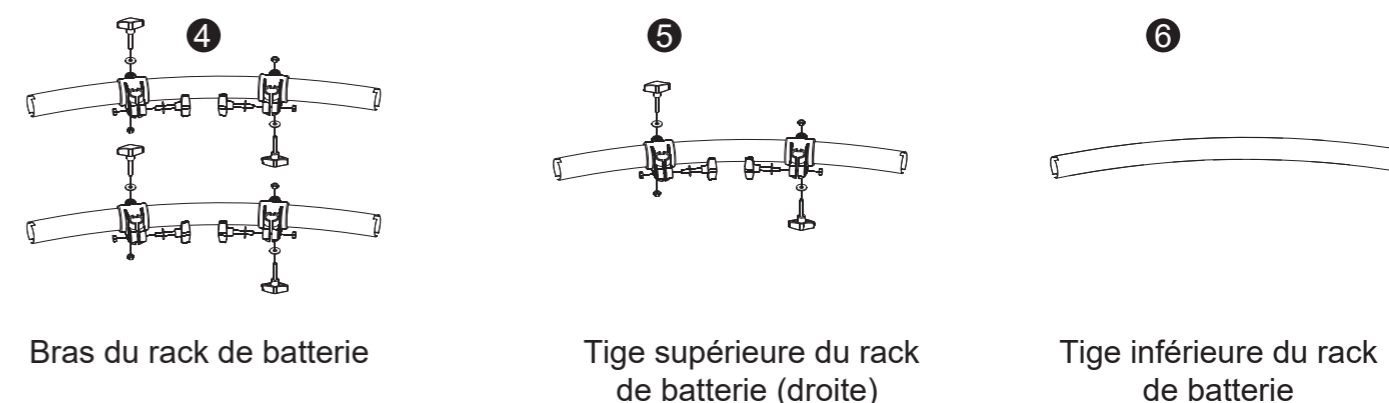
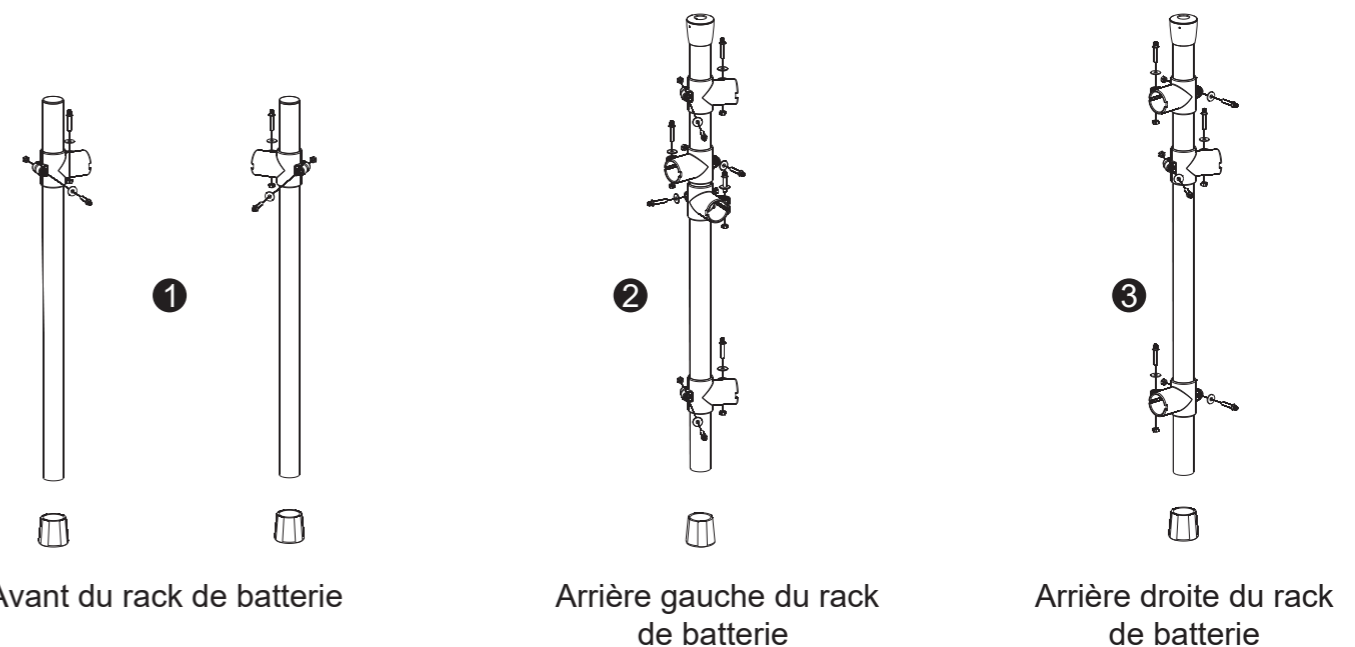

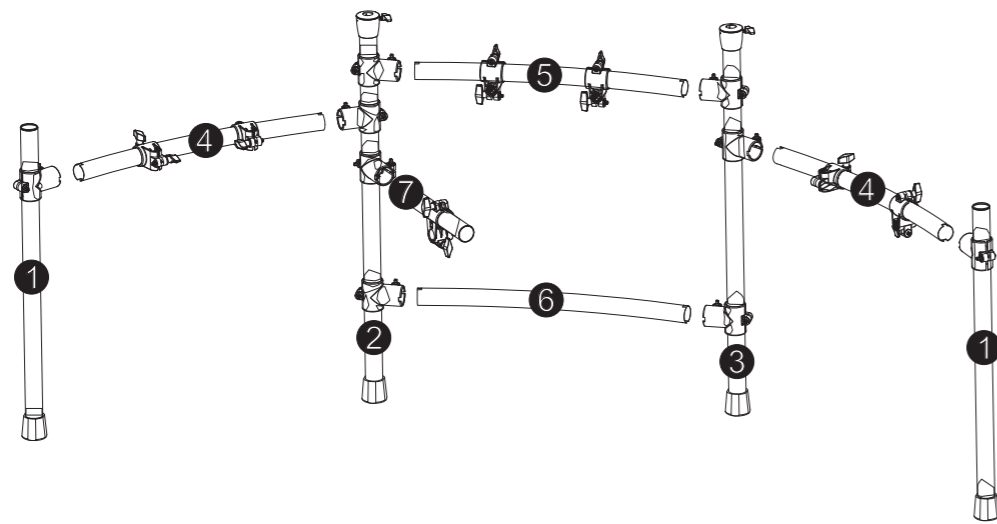

Montez le rack de batterie

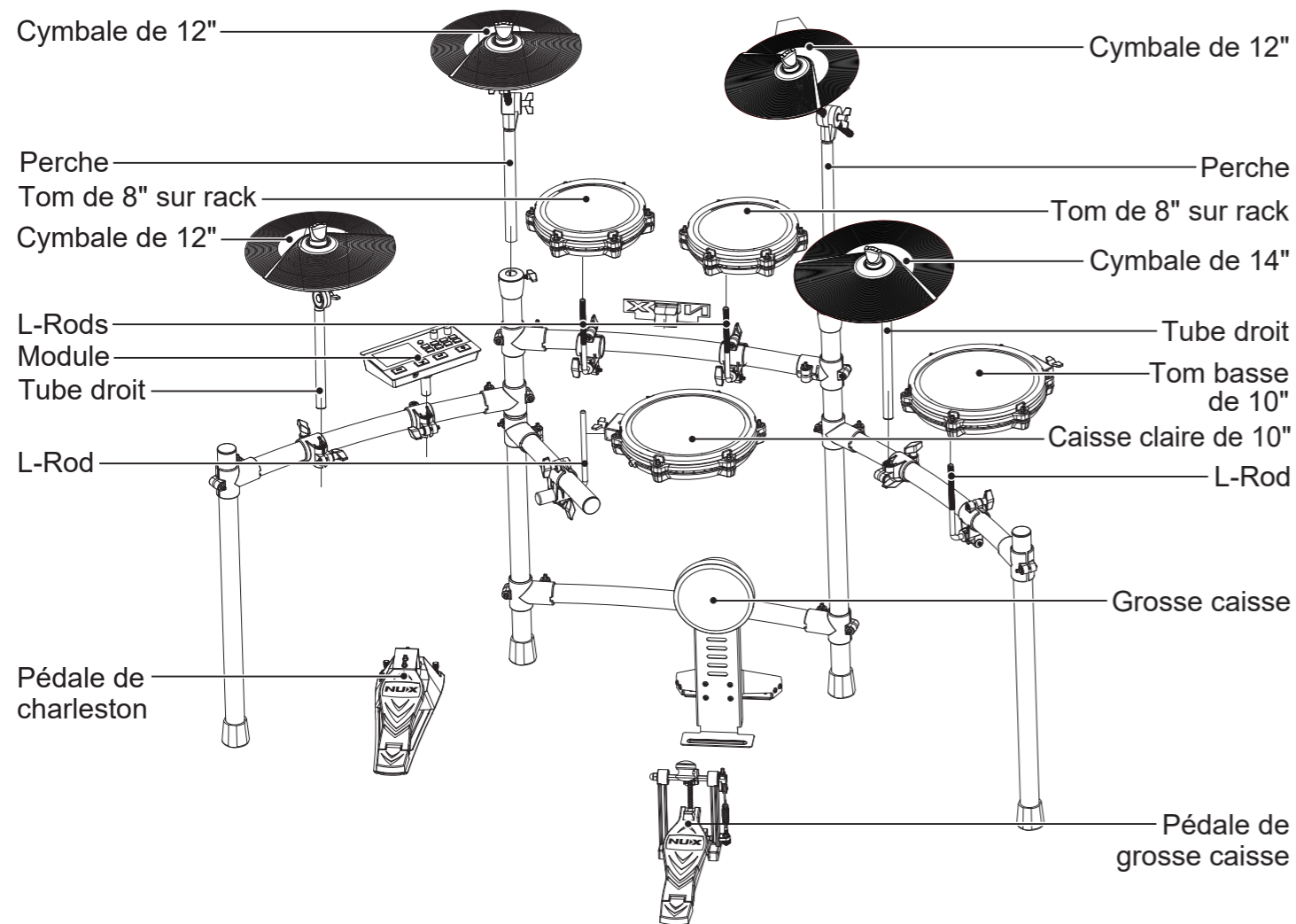

Installez le module, les pads, les cymbales, la pédale de charleston, la pédale de grosse caisse

■ Branchement des câbles

1. Branchez le câble au module.

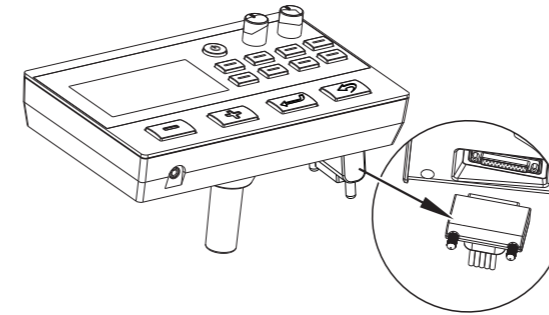

2. L'étiquette du câble indique le pad de batterie à brancher.

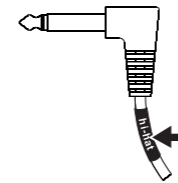

● Branchez les pads de batterie :

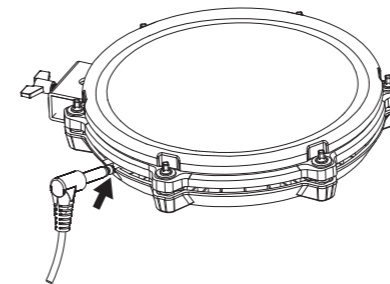

● Branchez les pads de cymbale :

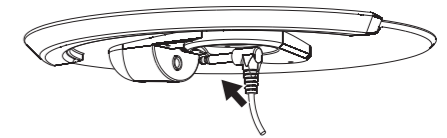

3. Branchez la pédale de charleston et la grosse caisse.

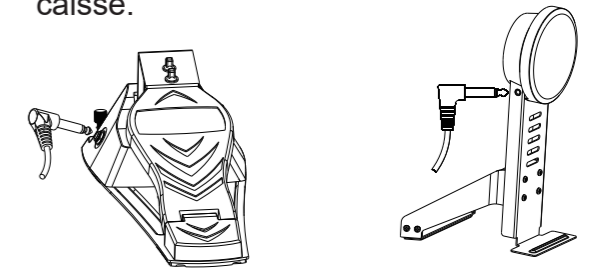

Pédale de charleston

Grosse caisse

! AVERTISSEMENT

Afin d'éviter d'endommager l'équipement, veuillez l'éteindre pendant les branchements.

■ C'est terminé

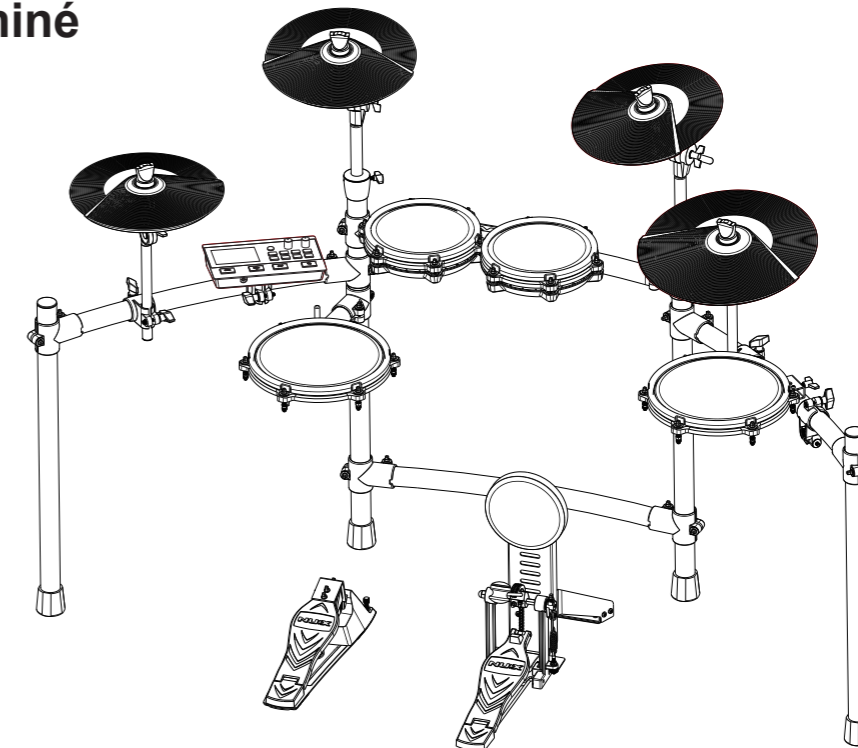

Panneau de commande du module

■ Face avant



Numéro	Nom
1	Interrupteur d'alimentation POWER
2	Bouton de volume du casque
3	Bouton MASTER
4	Touche TONE (son)
5	Touche CLICK (clic)
6	Touche REVERB (réverbération)
7	Touche KIT
8	Touche MENU

Numéro	Nom
9	Touche COACH
10	Touche REC (enregistrement)
11	Touche PLAY/STOP
12	Bouton - pour le réglage de paramètre
13	Bouton + pour le réglage de paramètre
14	Touche de validation
15	Touche de retour
16	Prise pour casque

■ Face arrière



Numéro	Nom
17	Port USB
18	Prise pour déclencheur (TRIGGER)
19	Prise pour MODULE BLUETOOTH NBT-1
20	Entrée auxiliaire (AUX IN)

Numéro	Nom
21	Sortie gauche/mono (OUTPUT L/MONO)
22	Sortie droite (OUTPUT R)
23	Prise d'alimentation CC 9 V (DC 9V)

Connexion d'appareils externes

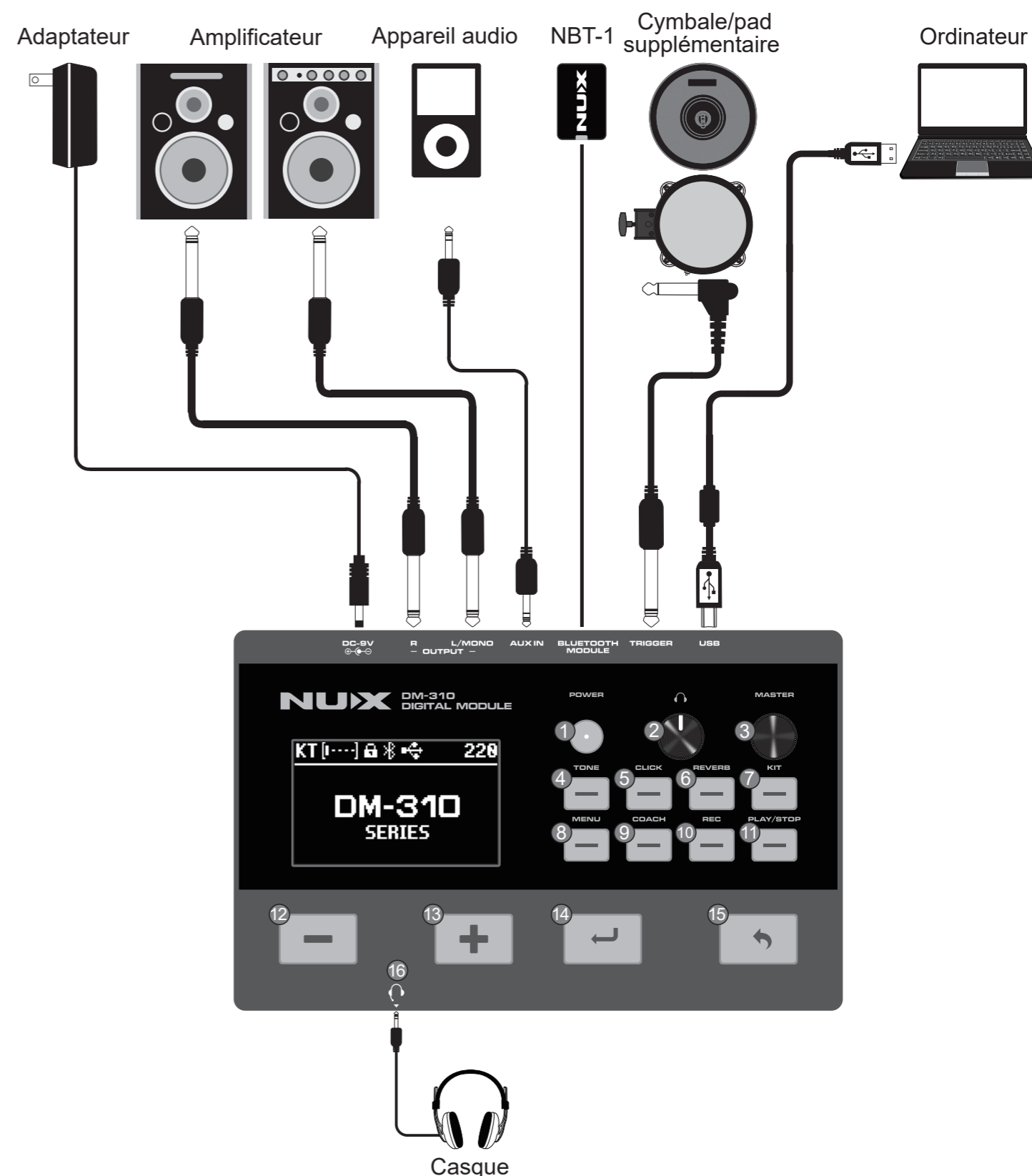

⚠ AVERTISSEMENT

Afin d'éviter d'endommager l'équipement, veuillez l'éteindre pendant les branchements.



Numéro	Nom
①	Le pad qui vient d'être joué
②	Affichage de la force de frappe
③	Icône de verrouillage de la mémoire

Numéro	Nom
④	Icône de connexion Bluetooth
⑤	Icône de connexion USB
⑥	Tempo

Mise sous/hors tension

* Mettre sous tension

1. Réglez les boutons [MASTER] et [CASQUE] au minimum.
2. Baissez le volume de l'amplificateur externe.
3. Pressez l'interrupteur d'alimentation [POWER] pour allumer la DM-310.



** Lorsque vous mettez l'instrument sous tension, il se peut que vous entendiez un léger bruit électrique, ce qui est normal.*

4. Frappez un pad et réglez le volume selon vos besoins.

* Mettre hors tension

1. Baissez le volume de l'amplificateur ou éteignez-le d'abord.
2. Éteignez la DM-310.

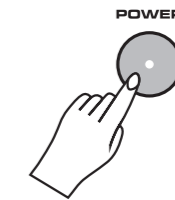

Comment jouer

* Tom

Frappe sur la peau

Frappez la peau.

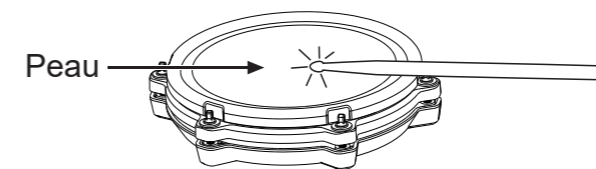

* Caisse claire

Frappe sur la peau

Frappez la peau.

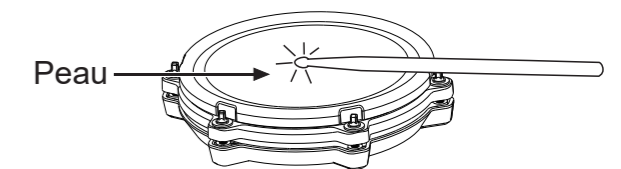

Rim click

Frappez le cercle.

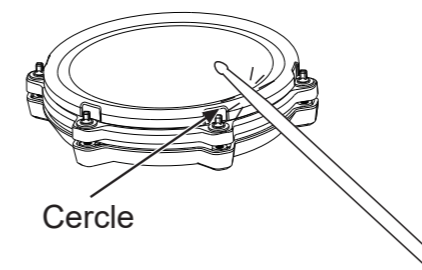

Cross stick

Frappez le cercle.

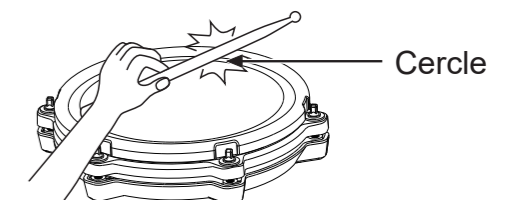

* Grosse caisse

Appuyez sur la pédale de grosse caisse.

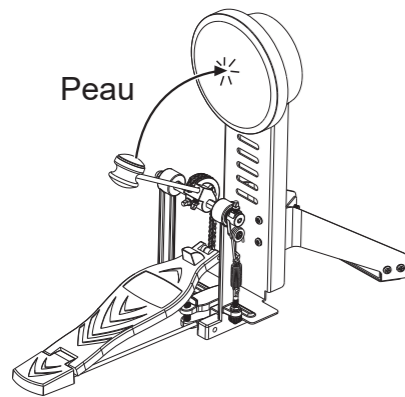

* Crash/ride

Frappe sur le corps

Frappez le corps.

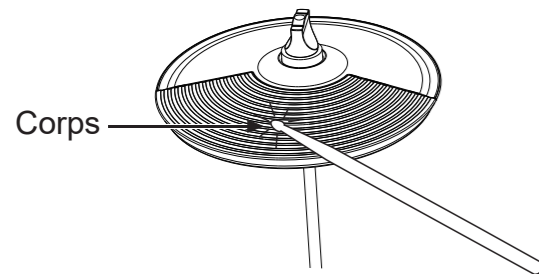

Frappe sur le bord

Frappez le bord.

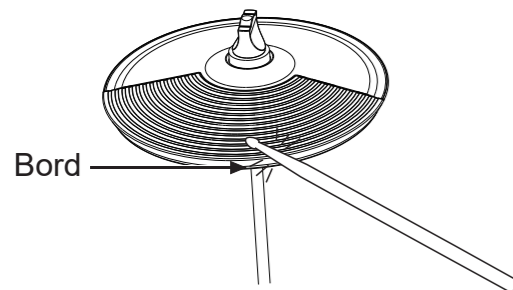

Étouffement

Saisir le bord de la cymbale avec la main immédiatement après avoir frappé la cymbale étouffe le son. L'étouffement ne fonctionne que lorsque vous saisissez la zone prévue à cet effet.

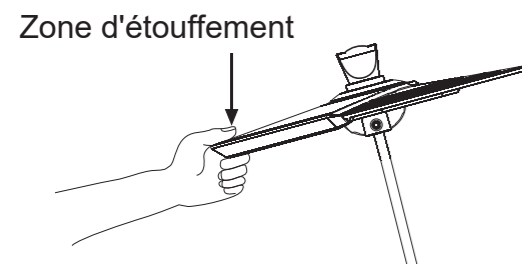

* Charleston

Le son changera progressivement entre les positions ouverte et fermée de la charleston en fonction de la pression appliquée à sa pédale.

Frappe sur le corps

Frappez le corps.

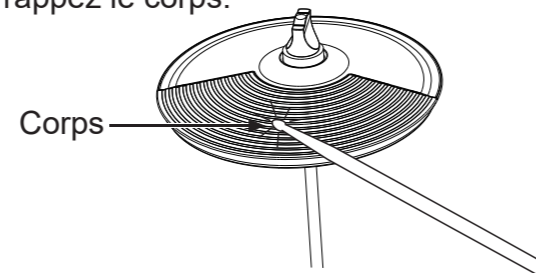

Frappe sur le bord

Frappez le bord.

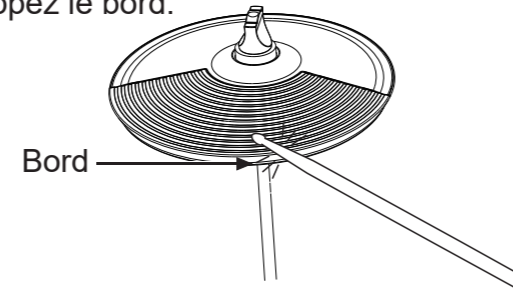

Étouffement

Saisir le bord de la cymbale avec la main immédiatement après avoir frappé la cymbale étouffe le son. L'étouffement ne fonctionne que lorsque vous saisissez la zone prévue à cet effet.

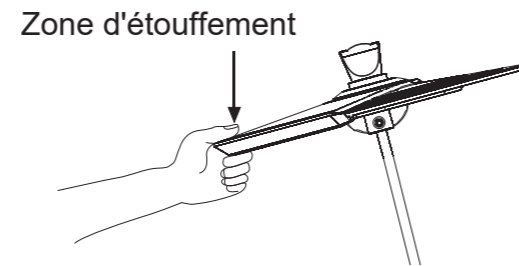

* Pédale de charleston

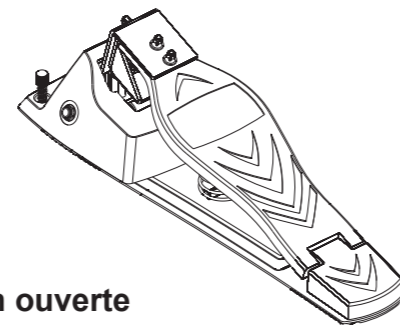

Charleston ouverte

Frappez la charleston sans appuyer sur la pédale.

Charleston fermée

Frappez la charleston en appuyant sur la pédale.

Fonctionnement

* Réglage du son (TONE)

1. Pressez la touche [TONE] du panneau de commande pour passer en mode d'édition (modification) du son.



2. Dans ce mode, vous pouvez régler le son, la hauteur et le volume pour chaque composant, ou alterner entre la peau et le cercle du pad ou entre le corps et le bord de la cymbale pour le réglage.



3. Réglez la valeur des paramètres avec [-] ou [+], et validez le changement avec la touche de validation [↵]. Utilisez la touche de retour [⏪] pour revenir en arrière.

* COACH

1. Pressez la touche [COACH] du panneau de commande pour accéder à la fonction d'entraînement ou « coaching ».



2. Après avoir accédé au MENU COACH, sélectionnez l'exercice souhaité à l'aide des touches [-] ou [+] et pressez [↵] pour valider.



3. Après avoir validé votre choix d'exercice, lancez le compte à rebours durant lequel vous calerez vos frappes, après quoi l'exercice proprement dit commence.

4. Dans n'importe quel exercice de la fonction Coach, vous pouvez presser la touche [CLICK] pour accéder aux réglages du métronome. Vous pouvez également presser la touche [MENU] pour accéder aux réglages de la fonction Coach.

ACCENTS SHIFT (marquer les accents)

COACH CLICK (clic du coach)	COACH CLICK	
	TEMPO	182
ACCENTS SHIFT (marquer les accents)	ACCENTS	4-1
	RHYTHM	4TH
	SCORE	8BAR

TIME CHECK (contrôle du timing)

COACH CLICK (clic du coach)	COACH CLICK	VOLUME	78
	TEMPO	182	
TIME CHECK (contrôle du timing)	BEHIND	GOOD	AHEAD
	SNARE	KICK	4-1
	SCORE	8BAR	
	DISPLAY 1	KICK	
	DISPLAY 2	SNARE	
	GAUGE	LEFT BEHIND	

QUIET COUNT (métronome intermittent)

COACH CLICK (clic du coach)	COACH CLICK	COACH CLICK
	TEMPO 182	VOLUME 78
QUIET COUNT (métronome intermittent)	BEAT 4	
	RHYTHM	
	SOUND DIDA	
	4-4 READY... 4-1	4-4 QUIET 4-1
	QUIET COUNT	QUIET COUNT
	FINISHED! SCORE: 90	MEASURES 16 QUIET 2

CHANGE UP (changement de rythme)

COACH CLICK (clic du coach)	COACH CLICK	COACH CLICK
	TEMPO 182	
CHANGE UP (changement de rythme)	BEAT 4	
	SOUND DIDA	
	VOLUME A	
	CHANGE UP	CHANGE UP
	CHANGE UP	CHANGE UP
	READY... 4-1	FINISHED! 4-1
	CHANGE UP	CHANGE UP
	CHANGE UP	DURATION 28MINS
		CHANGE-UP 8
		MEASURES 8

* Fonction d'enregistrement

1. Pressez la touche [REC] du panneau de commande pour accéder à la fonction d'enregistrement.

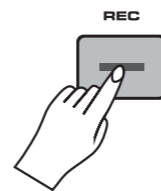

2. Une fois cette fonction activée, frappez n'importe quel pad pour lancer l'enregistrement.



3. Après 3 secondes d'interruption de votre jeu, l'enregistrement s'arrête. Pressez la touche [PLAY/STOP] pour lancer/arrêter la lecture de ce qui vient d'être enregistré.



* Réglage de charleston (HIHAT SET)

1. Pressez la touche [MENU] du panneau de commande pour accéder au menu, sélectionnez HIHAT SET avec les touches [-] ou [+], et validez en pressant la touche [↵] pour ouvrir la page des réglages de charleston.

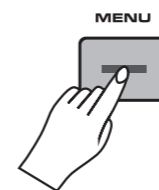

2. En page HIHAT SET, réglez les valeurs des paramètres avec les touches [-] ou [+], et passez d'un paramètre à l'autre à l'aide de la touche de validation [↵].
3. La charleston de la DM-310 a trois positions : fermée (CLOSE/CL), semi-ouverte et ouverte (OPEN/OP).
4. HH SENS règle la sensibilité de la pédale, de 0 à 127.
5. Dans la représentation graphique, l'intervalle entre OP et CL est la plage de demi-ouverture, qui peut être réglée en ajustant HH OPEN VAL (valeur d'ouverture) et HH CLOSE VAL (valeur de fermeture). Au-dessus d'OP, la charleston est complètement ouverte ; en-dessous de CL, elle est fermée.



* Clic (CLICK)

1. Pressez la touche [MENU] du panneau de commande pour accéder au menu, sélectionnez la page CLICK à l'aide des touches [-] ou [+], et pressez la touche de validation [↵] pour accéder à la page CLICK.



2. En page CLICK, réglez les valeurs des paramètres avec les touches [-] ou [+], et passez d'un paramètre à l'autre à l'aide de la touche de validation [↵].

Paramètres du système

Tableau des paramètres de commande

Nom	Plage	Fonction
TEMPO	40-280	Vitesse
BEAT	1-9	Temps
RHYTHM	Noire/Croche/Dbi-croche/Triolet	Notes
SOUND	7 types de sons	Son du métronome
VOLUME	0-127	Vol. du métronome

* Effet (EFFECT)

1. Pressez la touche [MENU] du panneau de commande pour accéder au menu, sélectionnez la page EFFECT à l'aide des touches [-] ou [+], et pressez la touche de validation [↵] pour accéder à la page EFFECT.



2. En page EFFECT, sélectionnez le type d'effet à l'aide des touches [-] ou [+] et pressez la touche [↵] pour valider.
3. Dans un même effet, réglez les valeurs des paramètres avec les touches [-] ou [+], et passez d'un paramètre à l'autre à l'aide de la touche de validation [↵].

Égaliseur général (MASTER EQ)

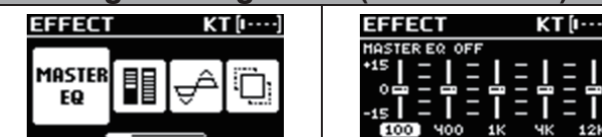

Compresseur général (MASTER COMP)

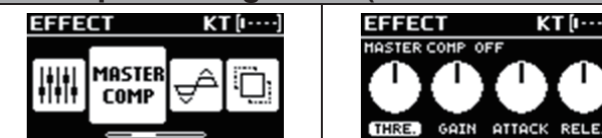

Saturation (OVERDRIVE)

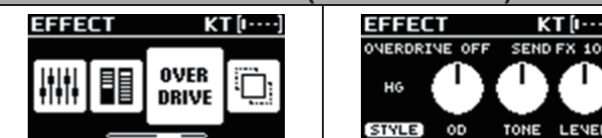

Réverbération (REVERB)

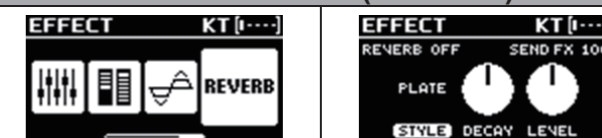

* Déclencheur (TRIGGER)

1. Pressez la touche [MENU] du panneau de commande pour accéder au menu, sélectionnez la page TRIGGER à l'aide des touches [-] ou [+], et pressez la touche de validation [↵] pour accéder à la page de réglage du déclencheur.



2. En page TRIGGER, réglez les valeurs des paramètres avec les touches [-] ou [+], et passez d'un paramètre à l'autre à l'aide de la touche de validation [↵].

Tableau des paramètres de commande

Nom	Plage	Fonction
PAD TYPE	PAD/ CYMBAL	Cette fonction n'agit qu'en cas d'utilisation d'un composant supplémentaire. Si c'est une cymbale, sélectionnez CYMBAL pour bénéficier de la fonction d'étouffement du son ; si c'est un pad, sélectionnez PAD.
SENSITIVITY	1-99	Règle la sensibilité du pad.
THRESHOLD	1-99	Règle le seuil de déclenchement du pad.

Dans la représentation de droite, la frappe B est entendue (elle dépasse le seuil ou THRESHOLD), pas la A ni la C.

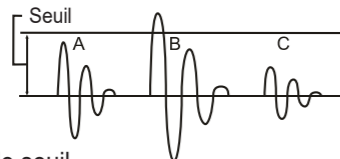

Note : si la valeur réglée pour le seuil est trop élevée, les frappes douces ne donneront rien.

SCANTIME	1-8MS	Règle le temps de détection du signal de déclenchement.
----------	-------	---

Pour le réglage, essayez de frapper doucement et fort pour vérifier le changement naturel de volume.

Note : si la valeur réglée est élevée, le temps de détection est allongé. Veuillez la régler aussi bas que possible.

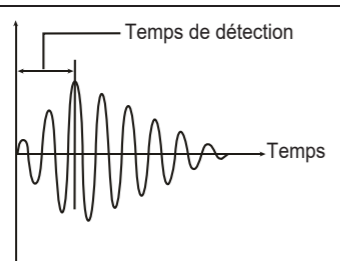

MASKTIME	4-64MS	Règle la période de masquage empêchant les doubles déclenchements.
----------	--------	--

Note : en cas de jeu rapide, des valeurs trop élevées risquent de masquer le signal de déclenchement. Il faut donc réduire la valeur autant que possible.

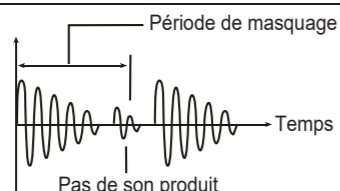

CURVE	LINEAR/ EXP/LOG/ LOUD	
RETRIG CANCEL	0-99	Règle l'intervalle sans redéclenchement pour éviter les doubles déclenchements.
XTALK CANCEL	0-80	Règle le seuil de diaphonie.
RIM GAIN	1-99	Règle le gain propre au cercle d'un pad et au bord d'une cymbale.
BELL GAIN	1-99	Règle le gain propre à la cloche de cymbale ride.
HEAD/RIM ADJUST	1-99	Ce paramètre règle la différence de sensibilité entre la peau et le cercle (et entre le corps et le bord dans le cas d'une cymbale)

! Note:

Pour le réglage, les paramètres SENSITIVITY et RIM GAIN sont les plus utilisés. La sensibilité de la peau du pad se règle avec SENSITIVITY. La sensibilité du cercle se règle avec RIM GAIN. Le réglage des paramètres SENSITIVITY et RIM GAIN s'applique également au corps et au bord de la cymbale.

* Panoramique du pad (PAD PANNING)

1. Pressez la touche [MENU] du panneau de commande pour accéder au menu, sélectionnez la page PAD PANNING à l'aide des touches [-] ou [+], et pressez la touche de validation [↵] pour accéder à la page de réglage du panoramique du pad.



2. En page PAD PANNING, réglez les valeurs des paramètres avec les touches [-] ou [+], et passez d'un paramètre à l'autre à l'aide de la touche de validation [↵].

* Appellation du kit (KIT NAME SET)

1. Pressez la touche [MENU] du panneau de commande pour accéder au menu, sélectionnez la page KIT NAME SET à l'aide des touches [-] ou [+], et pressez la touche de validation [↵] pour accéder à la page de réglage du nom du kit.



2. En page KIT NAME SET, choisissez les lettres avec les touches [-] ou [+], et passez d'un caractère à l'autre à l'aide de la touche de validation [↵].

* Sortie (OUTPUT SIGNAL)

1. Pressez la touche [MENU] du panneau de commande pour accéder au menu, sélectionnez la page OUTPUT SIGNAL à l'aide des touches [-] ou [+], et pressez la touche de validation [↵] pour accéder à la page de réglage des sorties.

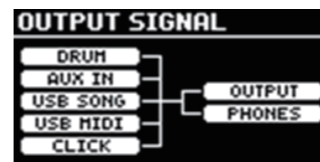

2. En page OUTPUT SIGNAL, changez le mode de sortie à l'aide des touches [-] ou [+].

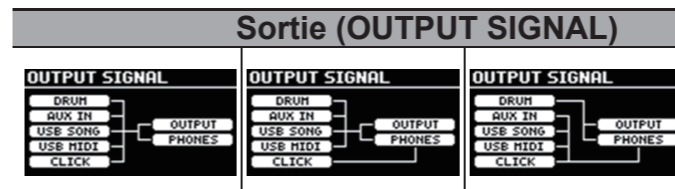

* Note MIDI (MIDI NOTE)

1. Pressez la touche [MENU] du panneau de commande pour accéder au menu, sélectionnez la page MIDI NOTE à l'aide des touches [-] ou [+], et pressez la touche de validation [↵] pour accéder à la page de réglage des notes MIDI.

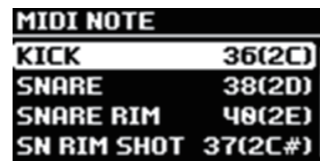

2. En page MIDI NOTE, réglez les valeurs des paramètres avec les touches [-] ou [+], et passez d'un paramètre à l'autre à l'aide de la touche de validation [↵].

* Réinitialisation (FACTORY RESET)

1. Pressez la touche [MENU] du panneau de commande pour accéder au menu, sélectionnez la page RESET à l'aide des touches [-] ou [+], et pressez la touche de validation [↵] pour accéder à la page de réinitialisation.



2. En page FACTORY RESET, sélectionnez le mode de réinitialisation à l'aide des touches [-] ou [+], et confirmez la réinitialisation d'usine à l'aide de la touche de validation [↵].

Tableau des paramètres de commande

RESET CURRENT KIT	Effacer les données du kit sélectionné et charger les préreglages d'usine.
RESET ALL KIT	Effacer toutes les données de kit et charger les préreglages d'usine.
RESET SYSTEM	Effacer les données du système et charger les préreglages d'usine.
RESET ALL	Effacer toutes les données et charger les préreglages d'usine.

* Options (OPTION)

1. Pressez la touche [MENU] du panneau de commande pour accéder au menu, sélectionnez la page OPTION à l'aide des touches [-] ou [+], et pressez la touche de validation [↵] pour accéder à la page des options.



2. En page OPTION, réglez les valeurs des paramètres avec les touches [-] ou [+], et passez d'un paramètre à l'autre à l'aide de la touche de validation [↵].

Tableau des paramètres de commande

Nom	Plage	Fonction
MIC. GAIN	OFF/1-10	Règle le gain du microphone branché à la prise casque. Désactivé (Off) par défaut.
CONTRAST	1-10	Règle le contraste de l'écran.
MIDI OUT CH.	1-16	Canal de sortie MIDI.
ME. LOCK	Lock/ unlock	Verrouillage (Lock)/Déverrouillage (Unlock) de la mémoire.
SYSTEM INFO.		Informations sur le système.
BLUETOOTH	ON/OFF	Commutateur Bluetooth (s'affiche après connexion avec le module Bluetooth).

* USB AUDIO / USB MIDI

1. Utilisez un câble USB pour connecter la DM-310 à l'ordinateur. Une fois la connexion établie, l'icône USB s'allume à l'écran.
2. Le module DM-310 est une interface d'enregistrement audio/MIDI, capable d'envoyer des sons stéréo et des données MIDI à un ordinateur Mac ou Windows (les utilisateurs de Windows doivent télécharger le pilote ASIO sur le site Web de la DM-310) au travers d'un simple câble USB. Cela permet d'enregistrer des pistes de batterie audio et MIDI distinctes dans n'importe quelle station de travail audio numérique (DAW), ou de déclencher des sons dans des logiciels de batterie virtuelle pour jouer en studio ou en live.

Note : vous devez sélectionner « NUX DM-310 » comme périphérique d'entrée de la DAW pour enregistrer de l'audio multipiste. La DM-310 permet l'enregistrement audio USB multipiste (10 pistes) dans n'importe quel logiciel DAW.

* BLUETOOTH

1. La DM-310 est livrée avec le module Bluetooth NUX NBT-1. Avant d'utiliser le Bluetooth, veuillez connecter le NBT-1 au module DM-310.

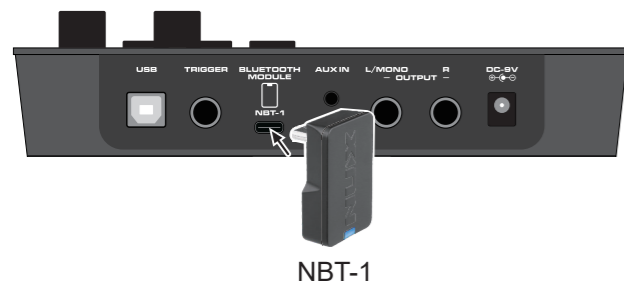

NBT-1

2. Réglez BLUETOOTH sur ON en page OPTION du MENU avant d'utiliser la fonction Bluetooth de la façon habituelle.

OPTION	
MIC. GAIN	OFF
MIDI OUT CH.	13
ME. LOCK	UN LOCK
BLUETOOTH	ON

* Entrée auxiliaire (AUX IN)

- * Pour exploiter cette entrée, utilisez un câble à fiche mini-jack 3,5 mm TRRS.

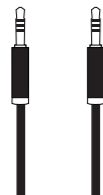

1. Branchez un smartphone/tablette à l'entrée AUX IN du module DM-310.
2. Ouvrez l'appli d'enregistrement sur le smartphone/tablette, cliquez sur son bouton d'enregistrement et commencez à jouer. Le son de votre interprétation sera enregistré sur le smartphone/tablette.

* Entrée pour déclencheur externe

1. Le module DM-310 accepte la connexion d'un déclencheur externe, ce qui vous permet de brancher un pad de batterie ou une cymbale à la prise TRIGGER.

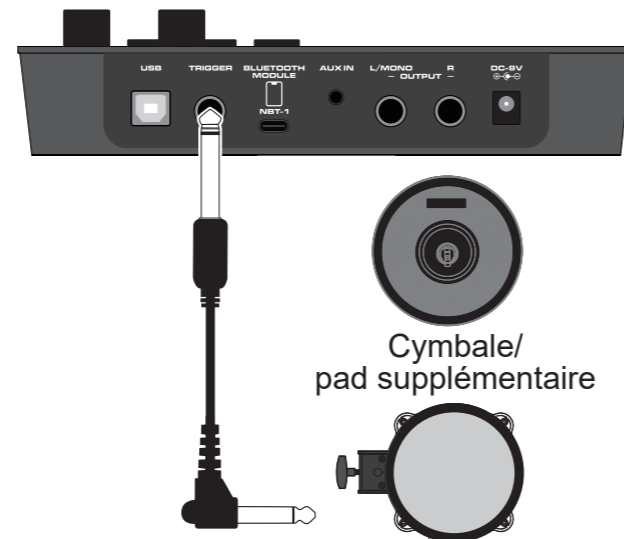

Cymbale/
pad supplémentaire

2. Après avoir connecté le pad/cymbale, sélectionnez son type avec le paramètre PAD TYPE correspondant en page TRIGGER du MENU. Sélectionnez DRUM pour un pad de batterie, et CYMBAL pour une cymbale. Vous pourrez l'utiliser une fois qu'un son lui aura été assigné.

TRIGGER	KT (1...)
PAD TYPE	DRUM
SENSITIVITY	30
THRESHOLD	8
SCANTIME	2MS

- **Écran :** Affichage en négatif
- **Batteries :** 18 presets (préréglages)
- **Effets :** Égaliseur général, compresseur général, saturation, réverbération
- **Coach :** Marquer les accents, contrôle du timing, métronome intermittent, changement de rythme
- **Pads :** Caisse claire de 10", tom de 10", 2 toms de 8", 3 cymbales de 12", cymbale de 14", grosse caisse
- **USB :** audio USB, MIDI USB
- **Connexions :** USB, entrée pour déclencheur externe, module BLUETOOTH, entrée auxiliaire, sortie gauche/mono, sortie droite, entrée d'alimentation CC, sortie pour casque
- **Alimentation :** CC 9 V avec le plus à l'extérieur et le moins à l'intérieur, intensité de 200 mA

*Les caractéristiques techniques et les fonctionnalités sont susceptibles d'être modifiées sans préavis.

ATTENTION

Cet appareil est conforme à la section 15 des règles de la FCC. Son fonctionnement est soumis aux deux conditions suivantes : (1) cet appareil ne doit pas causer d'interférences nuisibles, et (2) cet appareil doit accepter toute interférence reçue, y compris les interférences susceptibles d'occasionner un fonctionnement indésirable. Tout changement ou modification apporté sans l'approbation expresse de la partie responsable de la conformité peut annuler le droit de l'utilisateur à faire fonctionner cet équipement.

NOTE : cet équipement a été testé et jugé conforme aux limites applicables aux appareils numériques de classe B, conformément à la section 15 des règles de la FCC. Ces limites sont conçues pour fournir une protection raisonnable contre les interférences nuisibles dans une installation résidentielle. Cet équipement génère, utilise et peut émettre de l'énergie de fréquence radio et, s'il n'est pas installé et utilisé conformément aux instructions, peut causer des interférences nuisibles aux communications radio. Toutefois, l'absence d'interférences dans une installation particulière n'est pas garantie.

Si cet équipement provoque des interférences nuisibles à la réception de la radio ou de la télévision, ce qui peut être déterminé en l'allumant et en l'éteignant, l'utilisateur est encouragé à essayer de corriger les interférences en prenant une ou plusieurs des mesures suivantes :

- Réorienter ou déplacer l'antenne de réception.
- Écarter l'équipement du récepteur.
- Brancher l'équipement à une prise d'un autre circuit que celui auquel le récepteur est connecté.
- Consulter le revendeur ou un technicien radio/TV expérimenté pour obtenir de l'aide.

L'appareil a été évalué comme répondant aux exigences générales d'exposition aux radiofréquences. L'appareil peut être utilisé sans restriction dans les conditions d'exposition d'une utilisation portable.

En ce qui concerne les spécifications techniques pour les équipements émettant des fréquences radioélectriques de faible puissance :

Pour les équipements émettant des fréquences radioélectriques de faible puissance qui ont été certifiés, les entreprises et les utilisateurs ne sont pas autorisés à modifier la fréquence, à augmenter la puissance ou à modifier les caractéristiques et les fonctions du modèle d'origine sans autorisation.

L'utilisation d'équipements émettant des fréquences radioélectriques de faible puissance ne doit pas affecter la sécurité des vols ni interférer avec les communications légales ; si des interférences sont constatées, il convient de les arrêter immédiatement et de remédier à cela avant de poursuivre l'utilisation. Les communications légales susmentionnées se réfèrent aux communications radio opérées conformément aux dispositions de la loi sur l'administration des télécommunications. Les équipements émettant des fréquences radioélectriques de faible puissance doivent résister aux interférences des communications légales ou des équipements électriques industriels, scientifiques et médicaux à ondes radio.

Température ambiante : 0-40 degrés.

©Cherub Technology Co., Ltd.

Tous droits réservés. Aucune partie de cette publication ne peut être reproduite, stockée dans un système d'archivage électronique ou transmise, sous quelque forme ou par quelque moyen que ce soit, électronique, mécanique, par photocopie, enregistrement ou autre, sans l'autorisation écrite préalable de Cherub Technology Co.

